

# ESCALIER DE TOITURE EN ALU

un travail beaucoup plus sûr et confortable

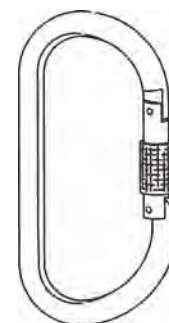
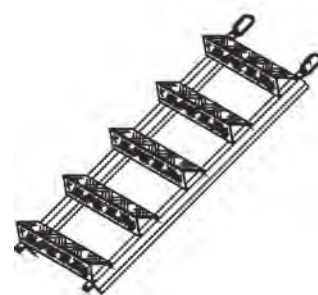
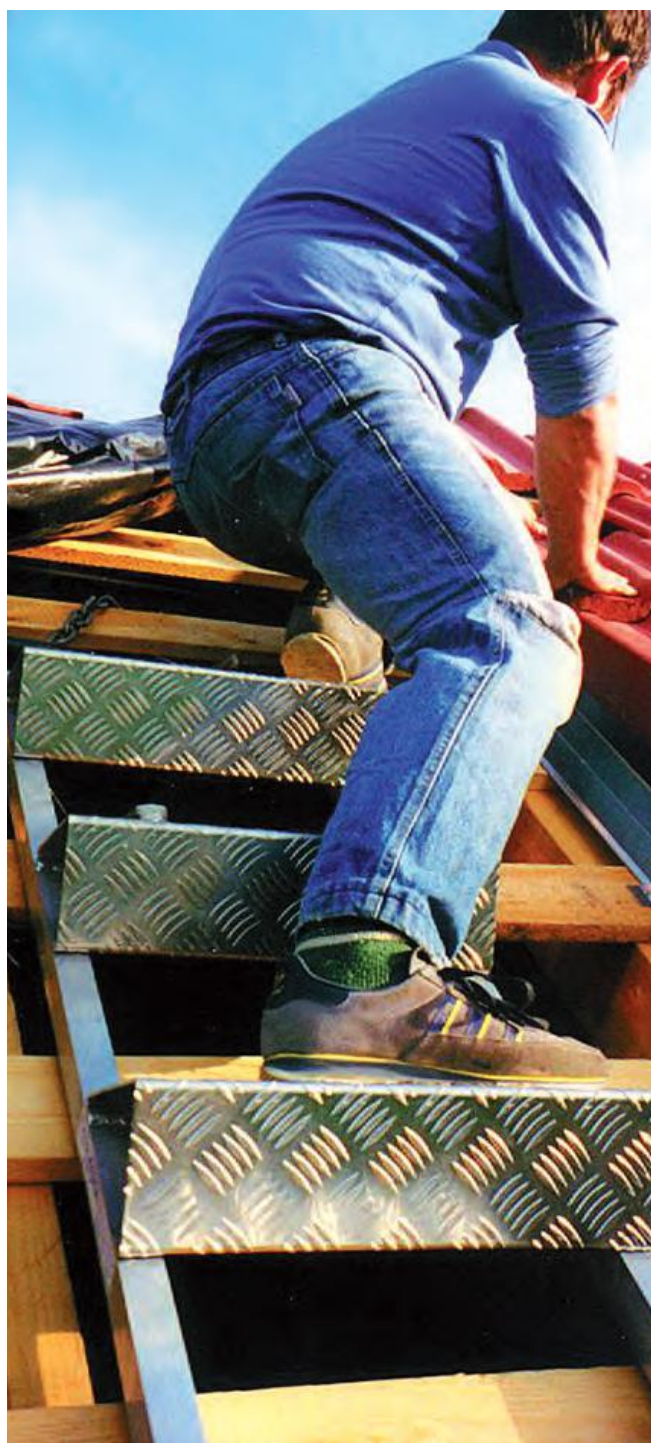
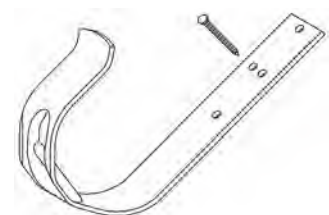
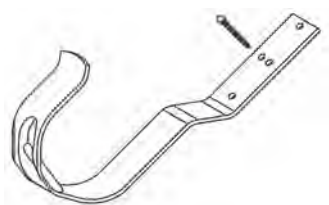
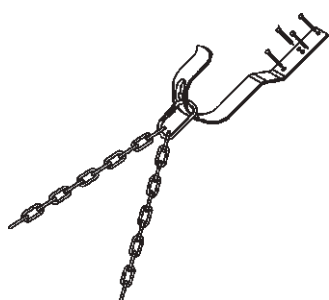

# ESCALIER DE TOITURE EN ALU

un poste de travail sûr installé en quelques minutes



L'escalier de toiture en alu convient aux pentes de toit allant jusqu'à 45° ou 60°. Le système de fixation est rapide et simple à l'aide des mousquetons et des crochets de sécurité de toiture pour tuile ou ardoise. En fonction de la longueur du pan de toit, les escaliers sont accrochés successivement ensemble avec les mousquetons de sécurité. La mise en place sur différentes pentes de toit est réalisée selon le sens de suspension de l'escalier (points de suspension pour 45° et 60° d'inclinaison du toit). Les coussins en caoutchouc assurent une bonne tenue et protègent simultanément le revêtement du toit contre des éraflures et égratignures. Léger et facile à transporter, l'escalier de toiture en alu s'adapte à toutes les combinaisons et vous assure un espace de travail sûr et confortable.

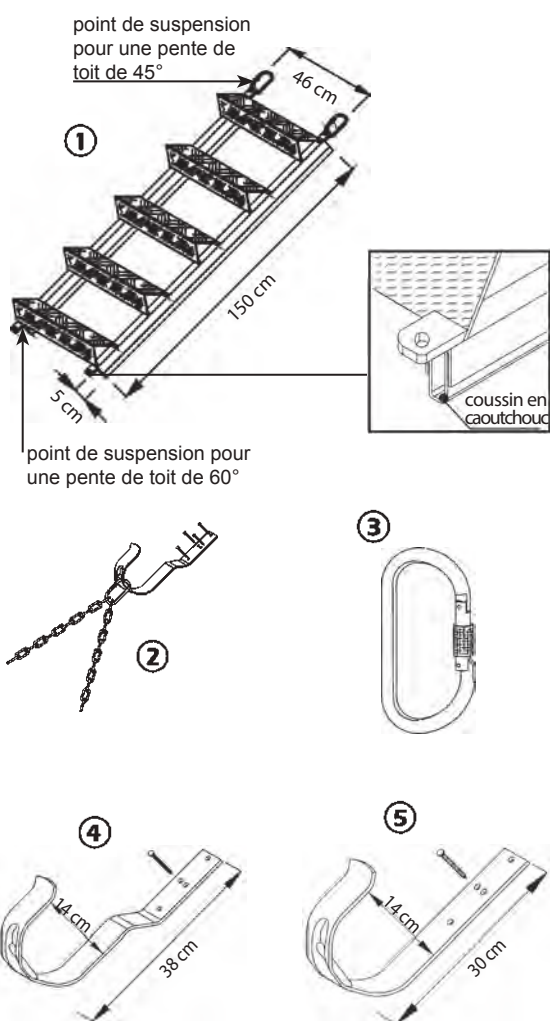

- ① Escalier de toiture en alu Art.- Nr. 73 20 00  
inclus 2 x mousqueton de sécurité acier  
(utilisation idéale sur des tuiles)  
poids 9,50 kg

#### Accessoires

- ② Chaîne de suspension Art.- Nr. 73 11 00  
zingué, (sans crochet)  
poids 3,40 kg

- ③ Mousqueton de sécurité acier Art.- Nr. 74 41 03  
zingué



- ④ Crochet de sécurité de toiture "B" Art.- Nr. 78 50 05  
pour tuile  
zingué



- ⑤ Crochet de sécurité de toiture "C" Art.- Nr. 78 50 06  
pour ardoise  
zingué



#### Vos avantages

- pour des pentes de toit allant jusqu'à 45° ou 60°
- léger et facile à transporter, convient à toutes les combinaisons
- longueur adaptable en accrochant plusieurs escaliers avec les mousquetons de sécurité

Les photographies ne montrent pas nécessairement le chantier complet et sont non contractuelles. Du point de vue de la sécurité, ces représentations ne sont pas données à titre d'exemple. Tous les accessoires et caractéristiques sont indicatifs sous réserve de modification sans avis préalable.